

KLAIN BÜROMÖBEL GMBH
Steinkamp 6-10 · 49429 Visbek
Tel. +49 (0) 4445-9634-0
Fax +49 (0) 4445-9634-96
info@klain.de | www.klain.de

KLAIN BÜROSYSTEMMÖBEL

GESAMTKATALOG 2017/2018

COLLECTION

BÜROMÖBEL – SO FLEXIBEL WIE SIE!

KLAIN

IDEENMÖBEL – SO FLEXIBEL WIE SIE!

Multiwa Garderobe

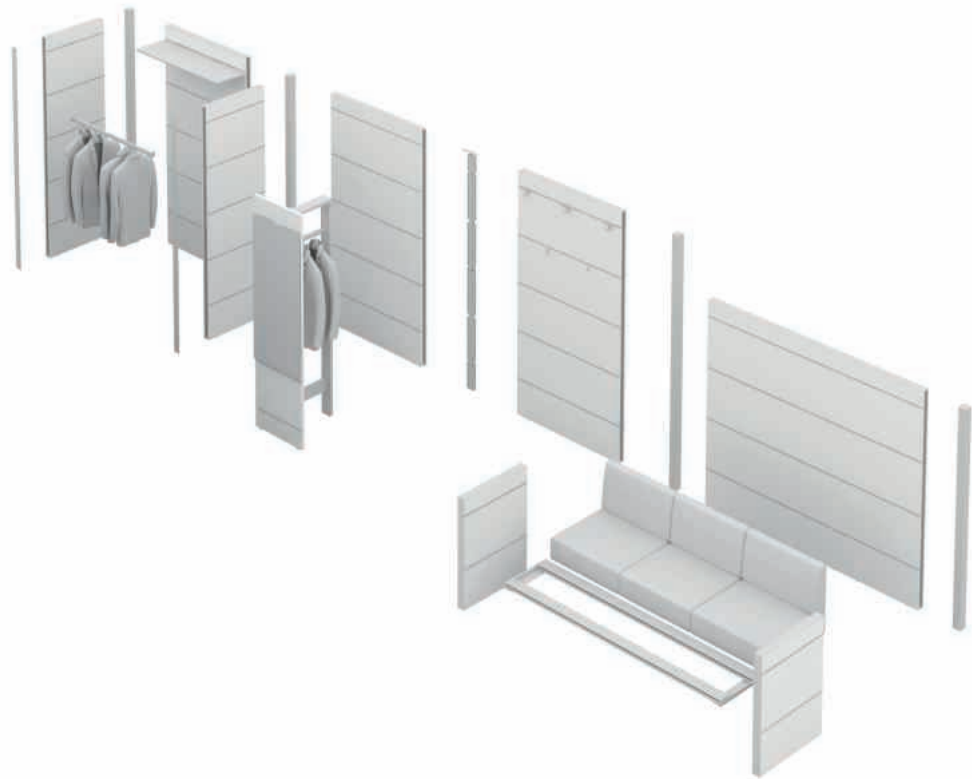

Büromöbel – so flexibel wie Sie.

KLAIN

Multiwa Arbeitsplatz

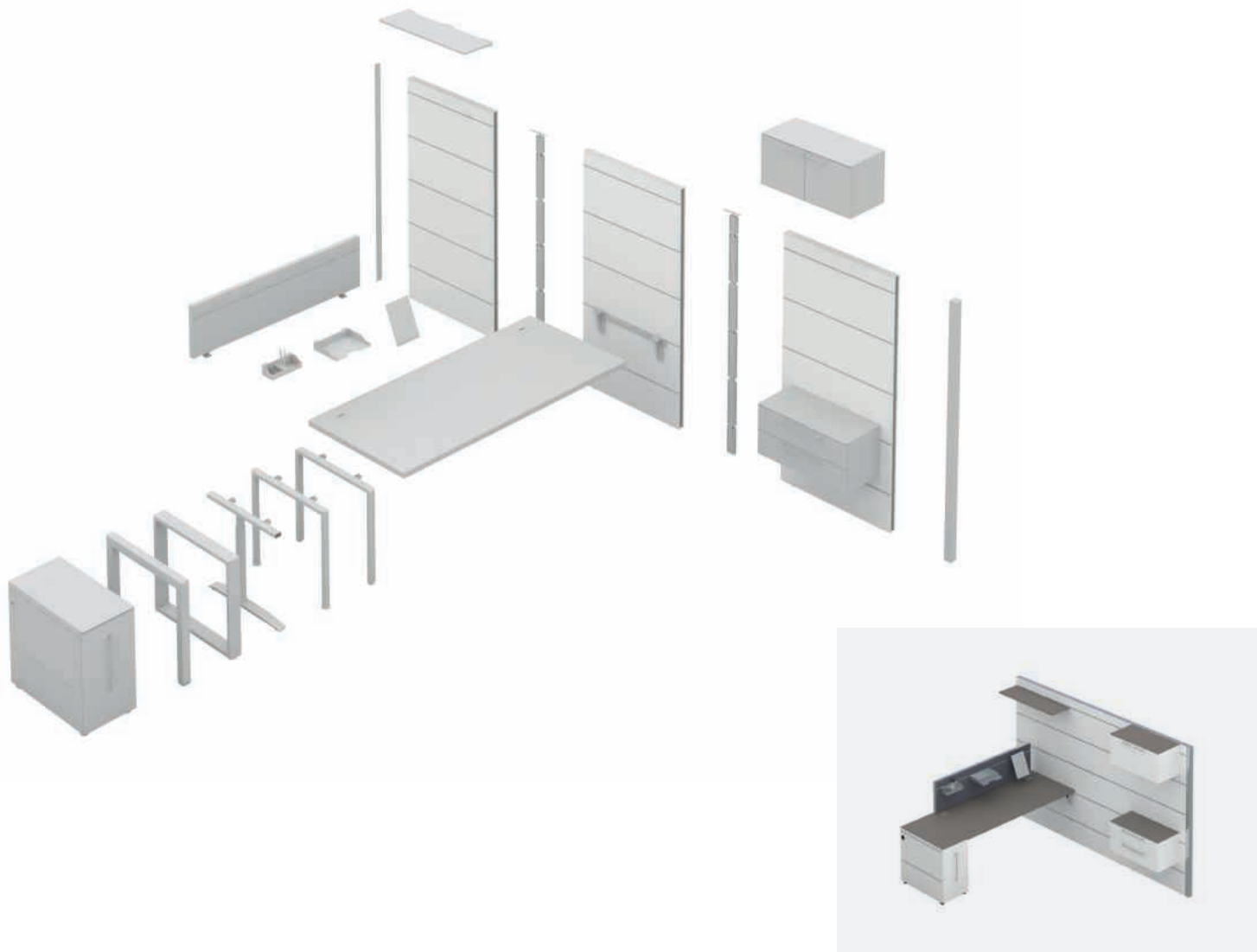

Multiwa Catering

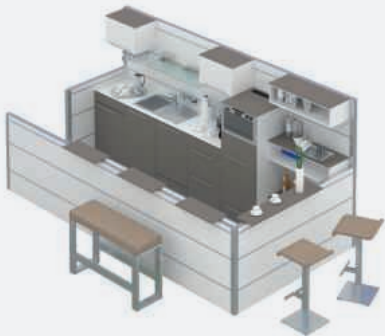
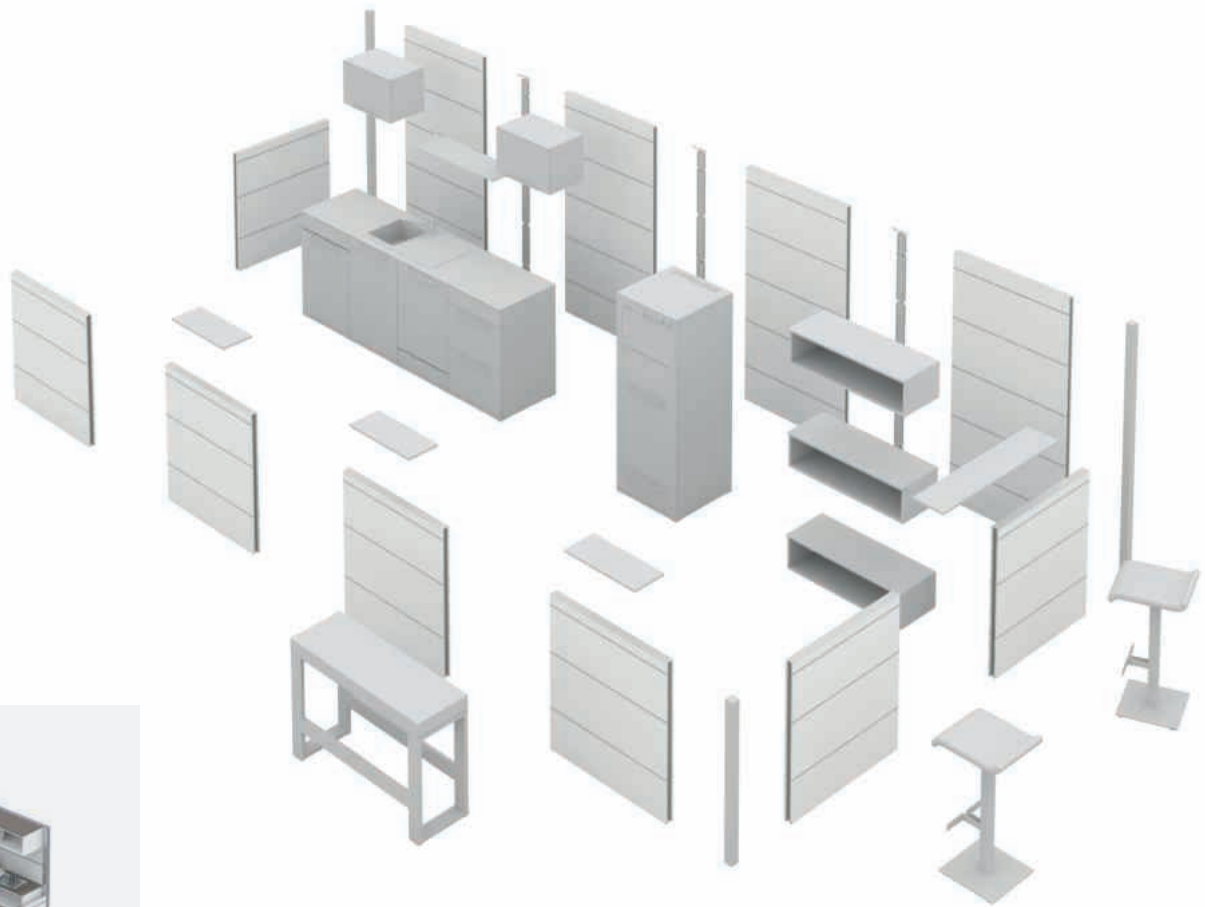

Multiwa Konferenz

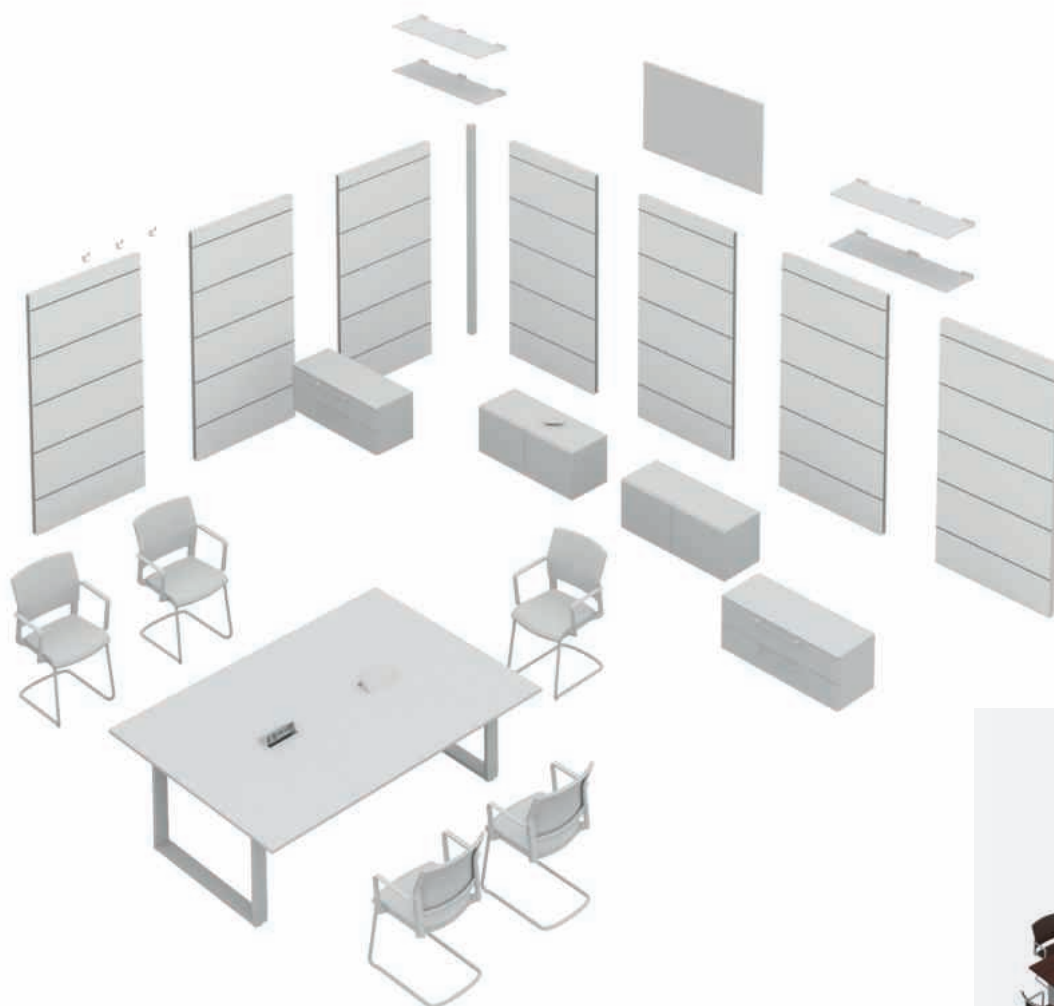

Gestern, heute, übermorgen. Gut, wenn Ihr Büro mitwachsen kann.

—

Die Arbeitsweisen haben sich stark verändert.
Effizienz, Motivation, Atmosphäre – bei allen Überlegungen, wie das Büro von morgen aussehen wird, steht der Mensch stets im Mittelpunkt.
Die Arbeitsumgebung – das Büro – wird damit zu einem wichtigen Erfolgsfaktor, die Einrichtung zu einer sich lohnenden Investition.

The logo for KLAIN features the word "KLAIN" in a bold, italicized, sans-serif font. The letters are white with a black outline. A small red square is positioned above the letter "A".



Inhaltsverzeichnis

01

Empfang

- Empfangstheken mit integrierten Arbeitsplätzen
- Wartebereiche
- Info-Points
-

02

Arbeitsplatz

- Einzel-/ Großraum-Büro
- Open Space
- Arbeitsplatz-Erweiterbarkeit
- Tischgestelle
- höhenverstellbare Tische

03

Stauraum

- Roll- und Standcontainer
- Solus Box: Schranksystem in Korpusbauweise
- Regale
- Schließfachschränke

04

Wandelemente

- Sichtschutz
- Stellwände
- Akustikwände
- Multiwa Modulwandssystem ein- und zweiseitig

09

Akustik

- Stellwände und Sichtschutz
- Deckensegel
- Wandpaneele
- Creative Lounge
- bedruckte Akustikmodule

10

Kabelmanagement

- flexible Kabelführung
- Kabelstauraum
- Großraumbüro-Lösungen
-
-

11

Individuell

- Home-Lösungen
- Verkaufsräume, Wartezonen
- Beistellmöbel (Garderoben, Medienmöbel etc.)
- Catering-Module

12

Zubehör

- Multiwa Zubehör
- Dekore / Farben
- Bezugstoffe
- Akustik-Prüfzertifikate

05

Konferenz

- Konferenz-Lösungen
 - Kurz-Meeting
 - Besprechungstische
 - Zubehöre
 -
-

06

Catering

- Catering-Module
 - Office-Kitchen
 - Bewirtung Kunde
 - Bewirtung Mitarbeiter
 -
-

07

Mittelzonen

- Wartebereiche
 - Bewirtung
 - Technik
 - Lounge
 - Meeting
-

08

Lounge

- Polster- und Systemmöbel
 - Business & Home
 - Kreativ-Zonen
 - Wartebereiche
 -
-

13

Über uns

- Die Büromacher
 - Made in Germany
 -
 -
 -
-

01 Empfang

Professionalität von Anfang an.

Besser, Sie denken bei der Begrüßung Ihrer Gäste über die Funktionalitäten hinaus: An Design, Offenheit und eine Willkommenskultur, die Ihren Besucher vom ersten Moment an gewinnt!



Ventus Empfang



- 01 Empfang Ventus, Ecklösung in Kombination mit Akustik-
elementen und Loungemöbeln (S2, Ein- und Zweisitzer)
- 02 Glasdekorplatte
- 03 variable Abstellfläche



Multiwa Empfang



- 01 freistehender Multiwa Empfang mit Wartebereich; Lounge S2, Einzitzer
- 02 Abstellflächen und Winkelauflage im Wunschdekor (hier: stone grey)
- 03 integrierter, flexibler Arbeitsplatz
- 04 Empfangsbereich und Wartezone; Multiwa Modulwand mit Systemschienen und Zubehör (Kleiderhaken, Ablage- und Präsentationsflächen)



Solus Empfang



- 01 große Empfangstheke, System Solus
- 02 zwei integrierte Arbeitsplätze
- 03 Winkelauflage, Holzdekor Mooreiche
- 04 Abstellfläche, satiniertes Acrylglas



02



03



04

02 Arbeitsplatz

Der Mensch im Mittelpunkt.

Flexibel, effizient, erweiterbar – die Anforderungen an den Arbeitsplatz können unterschiedlicher nicht sein. Setzen Sie auf Lösungen, die mitwachsen – mit allen Wünschen und Anforderungen an ein flexibles Arbeitsumfeld.



Sinus Arbeitsplatz



- 01 Einzelarbeitsplatz Sinus
- 02 Kabelwanne, abklappbar
- 03 Höhenverstellung
- 04 45° Tischplatte

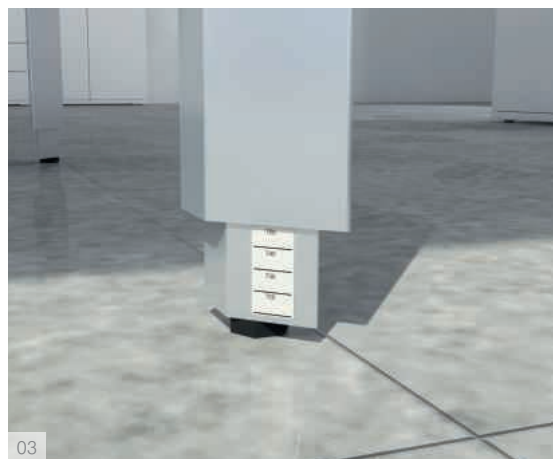

Quandos Arbeitsplatz



- 01 Quandos Schreibtisch-Gestelle
- 02 Akustik-Sichtschutz (grün) mit Multiwa Systemschiene; Schallabsorberklassen, siehe Prüfzertifikate Seite 142
- 03 Steh-Sitz-Besprechung
- 04 Zubehöre (PC-Halterung, Kabelführung usw.)
- 05 Bürolösung | Quandos Arbeitsplätze und Solus Box Stauraum



Ventus Arbeitsplatz



- 01 Ventus Gestell
- 02 Rollcontainer
- 03 Höheneinstellung
- 04 Kabelwanne, abklappbar
- 05 Ventus Arbeitsplatz mit Glasplatte (satiniertes Glas)



Solus Arbeitsplatz



02

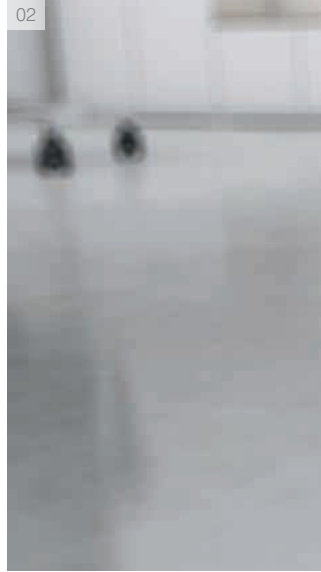

04



- 01 Solus Doppelarbeitsplatz und Steh-Sitz-Besprechung
- 02 Höheneinstellung
- 03 Solus Steh-Sitz-Besprechung; Barhocker
- 04 Kabelwanne, abklappbar
- 05 Gestell 45° Gehrung

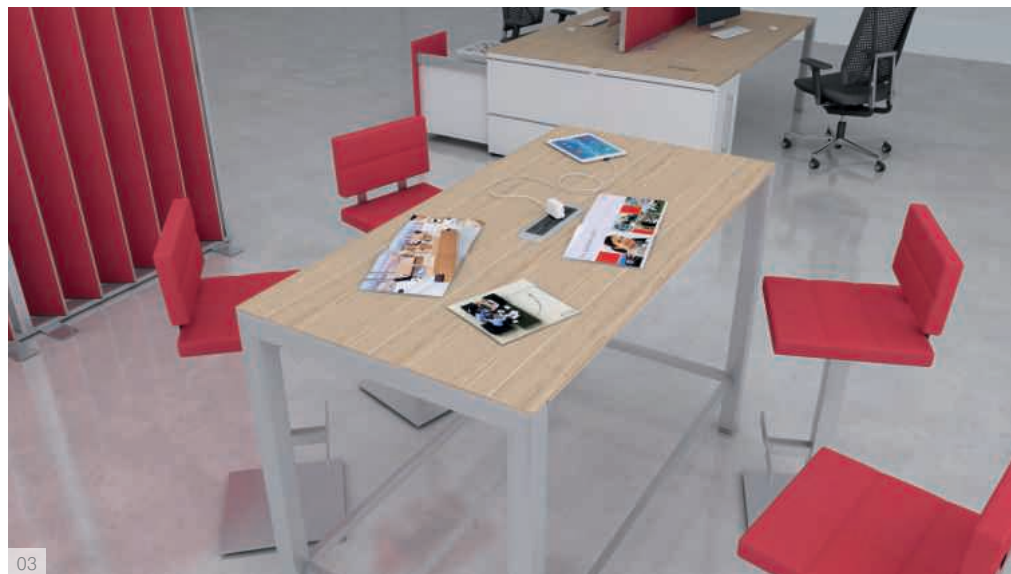

03



05

Multiwa Arbeitsplatz – ideal erweiterbar!



- 01 Gruppenarbeitsplatz für acht Personen
- 02 Einzelarbeitsplatz
- 03 Doppelarbeitsplatz mit Trennwandmodul (Einsatz: Platte mit satiniertem Acrylglas)
- 04 Vierer-Arbeitsplatz erweitert um zwei Standcontainer
- 05 Vierer-Arbeitsplatz erweitert um Multiwa Modulwandsystem und Zubehör
- 06 Detail: Organisationsschienen inkl. Zubehör



02



03



04



05



06

Multiwa Open Space



- 01 Akustik Modulwandsystem, verschiedene Arbeitsplätze
- 02 Kommunikation, Steh-Tisch mit Sitzbänken und Ideen-Parkplatz
- 03 Akustik Call-Center verschiedene Ausführungen
- 04 Akustik Call-Center, Schließfachschränke

Schallabsorberklassen, siehe Prüfzertifikate Seite 142



Multiwa Arbeitsplatz | Tischplatten-Befestigungsmöglichkeiten



- 01 C-Fuß; Tischplatte verbunden mit Multiwa Modulwandsystem
- 02 Rundrohr-Rahmen
- 03 Rechteckrohr-Rahmen
- 04 C-Fuß

- 05 Tischplatte an Standcontainer mit organisierbarem Auszug
- 06 Tischplatte an Trennwandmodul; Einsatz: Platte mit satiniertem Acrylglas
- 07 Tischplatte an Trennwandmodul; Einsatz: Kunststoffeinsätze zur Bepflanzung
- 08 Tischplatte an Standcontainer mit Aufsatzregal und Abdeckplatte
- 09 Tischplatte an Multiwa Modulwandsystem



03



04



05



07



08



09

Höhenverstellbare Tische



- 01 Multiwa E; höhenverstellbarer Tisch mit C-Füßen
- 02 flexible Kabelführung (Kabelkette)
- 03 Quandos E; elektromotorische, stufenlose Höhenverstellung; Doppelarbeitsplatz
- 04 Quandos E; Alurahmengestell seitlich offen; elektromotorische, stufenlose Höhenverstellung
- 05 Quandos E; Alurahmengestell seitlich geschlossen mit weißer Rahmenverblendung; elektromotorische, stufenlose Höhenverstellung



Solus Multilevel – höhenverstellbarer Arbeitsplatz

01



Flexible und variable Gestaltung von elektrisch höhenverstellbaren Mehrfach-Arbeitsplätzen. Anpassungsfähig an sich wechselnde Arbeitsbedingungen, ideal auch für Job-Sharing-Arbeitsplätze.

- 01 Solus Multilevel; elektromotorische, stufenlose Höhenverstellung; Einzel- und Doppelarbeitsplätze flexibel innerhalb Solus Box System integrierbar
- 02 Detailansicht Netbox Point
- 03 Solus Multilevel; Einzelarbeitsplatz, Sitz-Position
- 04 Solus Multilevel; Einzelarbeitsplatz, Steh-Position



02



04



03

Solus Multilevel – höhenverstellbarer Arbeitsplatz



- 01 flexible Kabelführung (Kabelkette);
Steckdosenleiste innerhalb Solus Box System, nicht sichtbar
- 02 Solus Multilevel; Einzelarbeitsplatz, Steh-Position, Seitenansicht
- 03 Solus Multilevel; Einzelarbeitsplatz, Sitz-Position
- 04 Solus Multilevel; Einzelarbeitsplatz, Steh-Position
- 05 Solus Multilevel; Doppelarbeitsplatz, Sitz- und Steh-Position



03 Stauraum

Alles in bester Ordnung.

Wie auch immer Sie Ihre Ablage organisieren: Entscheidend ist, dass Sie jederzeit einen schnellen Zugriff darauf haben. Ob in direkter Nähe oder ein paar Schritte vom Arbeitsplatz entfernt – mit KLAIN findet Ihre Ablage immer eine professionelle Lösung.



Solus Schränke



01



02



03

- 01 Beispiel-Büro Solus
- 02 Solus Schrank Einzelemente
- 03 Solus Schrank zusammengesetzt
- 04 Solus Schrank mit Flügeltüren grifflos
- 05 Detail Druckverschluss mit Druckschnäpper

- 06 Solus Schrank mit Schiebetüren
- 07 Detail Schiebetüren
- 08 Solus Schrank mit Querrollladen
- 09 Detail Querrollladen



04



06



08



05



07



09

Solus Box



Solus Box ist ein Schranksystem in Korpusbauweise. Die 1 OH (Ordnerhöhe), 2 OH und 3 OH Korpusse lassen sich beliebig durch eine einfache Verbindung über- und aneinander reihen. Alle Schrankmodule lassen sich auch um 180° gedreht montieren. Durch verschiedene Rückwände und unterschiedliche Schranktypen, sowie vier Breiten ist eine Vielzahl an Kombinationen möglich.

- 01 Beispiel-Arbeitsplatz mit Solus Box
- 02 Beispiel-Zusammensetzung Solus Box mit Abdeckplatte
- 03 Solus Box in Kombination mit Stehtisch, Rückwand mit beschreibbarer Magnettafel und umlaufendem Aluprofil
- 04 mögliche Rückwandgestaltungen



02



03



Holzrückwand

Rückwand mit beschreibbarer Magnettafel und umlaufendem Aluprofil

Rückwand mit 1x Systemschiene pro Ordnerhöhe

Akustik-Rückwand mit Stoffbespannung

04

Container

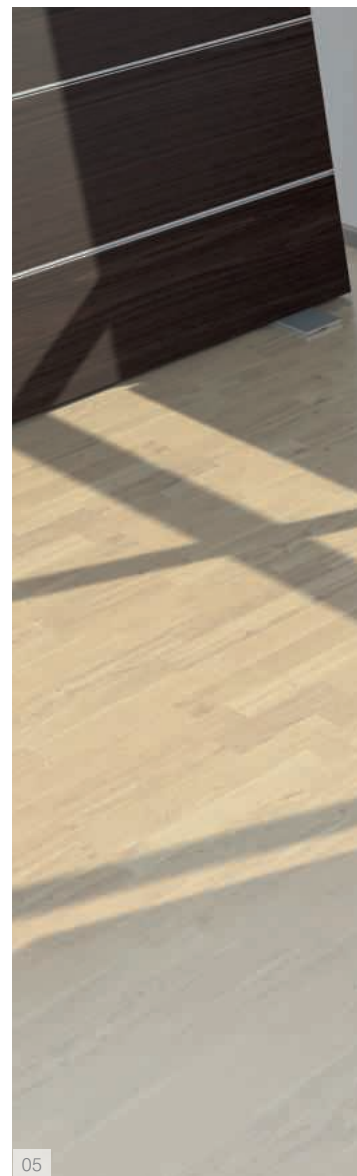

- 01 Solus Rollcontainer grifflos; mit Griffleiste, abschließbar
- 02 Solus Rollcontainer mit Griff; abschließbar
- 03 Solus Rollcontainer geschlossener Zustand
- 04 Solus Rollcontainer, Detail Schublade

- 05 Multiwa Standcontainer mit Aufsatzregal und Abdeckplatte
- 06 Multiwa Standcontainer mit Hängeregister und Utensilienfach
- 07 Multiwa Standcontainer mit Din A4 Schrägablage



06



07

Stauraum



- 01 Solus Schränke
- 02 Solus Schrank, verschiedene Fronten (Holz weiß; Acrylglas schwarz im Alurahmen)
- 03 Ablageplatten, Schubladen und Schränke (grifflos oder mit Griffen) an Multiwa Modulwandsystem
- 04 Regalschwebeschränk offen und geschlossen (Flügeltüren) an Multiwa Modulwandsystem
- 05 Regalschwebeschränke offen an Multiwa Modulwandsystem



Solus Box Schließfachschränke



- 01 Solus Box, Schließfachschränke mit Dokumenteneinwurf, abschließbar
- 02 Detail Dokumenteneinwurf
- 03 Detail Zahlenschloss
- 04-09 verschiedene Schließfachschränke



04



06



08



05



07



09

04 Wandelemente

Immer schön flexibel bleiben.

Unterschiedliche Ansprüche, Aufgaben und Arbeitssituationen – die KLAIN Akustik Stellwände kommen gerade dann ganz groß raus, wenn es darum geht, Räumen die notwendige Struktur für eine gute und konstruktive Zusammenarbeit zu geben.

Stellwände (4 OH, Bezugsstoff rot) zwecks Raumtrennung und Geräusch-Abschirmung (Technikzone)

Schallabsorberklassen, siehe Prüferzertifikate Seite 142



Akustik-Wandelemente



- 01 Multiwa Trennwandmodul;
Einsatz: Platte mit satiniertem Acrylglas
- 02 Multiwa Trennwandmodul;
Einsatz: Platte mit grauen Akustik-Lamellen
- 03 Multiwa Trennwandmodul;
Einsatz: Platte mit Kunststoff-Grasbüscheln
- 04 Raumtrenner mit grünen, drehbaren
Akustik-Paneelen
- 05 Akustikwand in Kombination mit
Multiwa Lounge und Modulwandsystem
- 06 Akustikwände in Kombination mit
Multiwa Lounge und Modulwandsystem



04



05

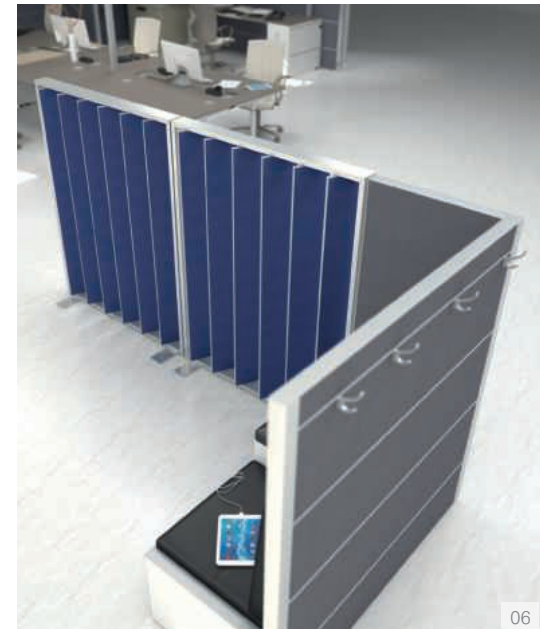

06

Schallabsorberklassen, siehe Prüfzertifikate Seite 142

Akustik-Wandelemente



- 01 Akustik Modulwand mit oder ohne Systemschienen, Bezugsstoff grau
- 02 Akustik Sichtschutz mit oder ohne Systemschiene; Bezugsstoff rot
- 03 Akustik Modulwand in Kombination mit Stauraumelementen
- 04 Akustik Raumtrenner 4 OH; Bezugsstoff grau
- 05 Akustik Raumtrenner 3 OH; Bezugsstoff rot

Schallabsorberklassen, siehe Prüfzertifikate Seite 142



02



03



04



05

Multiwa Modulwandsystem

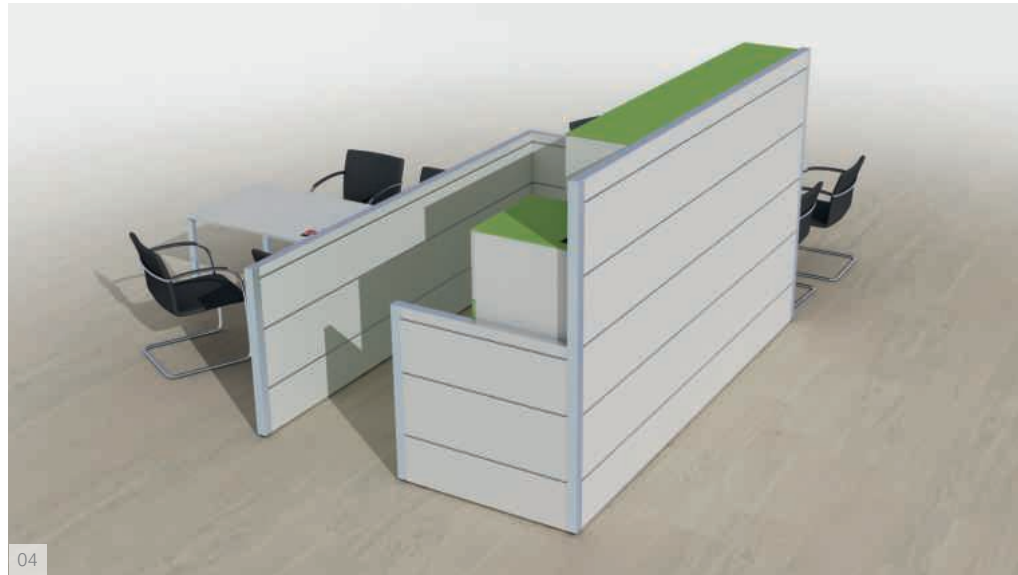

Multiwa Modulwandssystem wahlweise
mit oder ohne Schalldämmung und
Systemschienen ein- oder zweiseitig

- 01 Multiwa Modulwand mit Systemschienen
- 02 flexible Erweiterbarkeit
- 03 flexible Farbgestaltung – hier: weiß und grün
- 04 Systemschienen beidseitig
- 05 flexible Raumteilung mittels Multiwa Modulwandssystem



05 Konferenz

Zusammenkommen, um beste Lösungen zu finden.

Ihr Meeting hat das perfekte Umfeld verdient, in dem Kommunikation bestens gelingt. Mit Lösungen von KLAIN geht das, weil wir einfach ein Stück weiter denken. Zum Beispiel besonders an flexible Raumaufteilungen, unterschiedliche Gruppengrößen, mediale Vernetzung und mehr.



Konferenz



- | | | | |
|----|-------------------------------------------------------------|----|----------------------------------------------------------------------|
| 01 | Konferenztisch Quandos | 04 | Netbox in Tischplatte eingelassen |
| 02 | Monitor-Caddy | 05 | Netbox aufgeklappt |
| 03 | Konferenztisch mit Aluminium
Quadratsäule; höhenstellbar | 06 | Fußplatte mit Ventusprofil und pulver-
beschichteter Metallplatte |

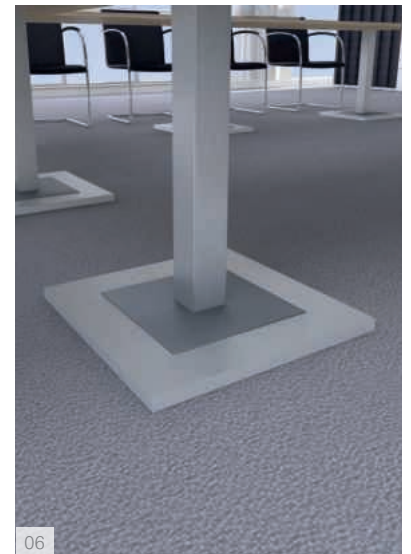
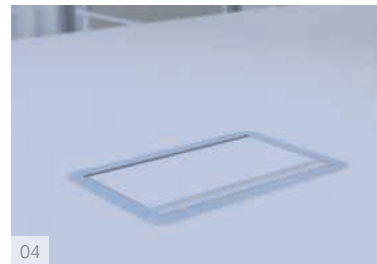

06 Catering

Einfach bestens versorgt.

Für den Espresso im Stehen, den Kaffee fürs Meeting und den Snack zwischendurch – der Arbeitstag ist voller Abwechslungen. Gut, wenn Ihr Büro darauf eingerichtet ist. Versorgung von Besuchern und Mitarbeitern einfach und bequem.



Catering



- 01 Multiwa Küchenzeile
- 02 Catering-Zone
- 03 Mobiles Catering-Modul
- 04 Multiwa Zubehör für Systemschienen
(Glashalter, Regalboden usw.)



02



03



04

Catering

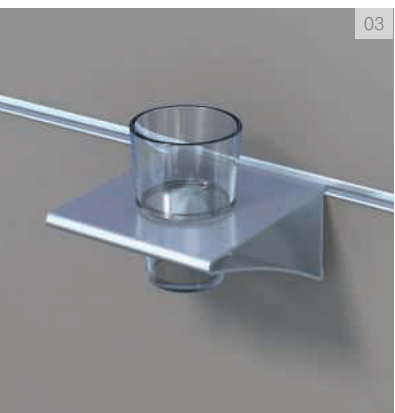

- 01 Multiwa Küchenzeile
- 02 Multiwa Bewirtungszone
- 03 Multiwa Zubehör: Glashalter
- 04 Multiwa Zubehör: Papierkorb
- 05 Multiwa Modulwand mit Systemschienen 2-seitig ermöglicht vielseitige Catering-Lösungen
- 06 zentrales Küchenmodul in Verbindung mit Esstischen und Sitzplätzen



07 Mittelzonen

Mittelpunkt Kommunikation.

Große Räume, unterschiedliche Funktionen und Arbeitsbereiche – KLAIN bietet intelligente Mittelzonen-Lösungen für ein geordnetes und gut funktionierendes Miteinander. Einfach, optisch ansprechend und besonders flexibel.

Ruhezonen (Creative Lounge), Akustikoptimiert



Mittelzonen



- 01 Bewirtungszone
- 02 Bewirtungszone, Detail Küchenzeile
- 03 Lounge-Bereich mit Catering- und Präsentations-Modulen



Mittelzonen

- 01 Konferenztisch und Monitor-Caddy
- 02 Technikzone
- 03 Konferenz- und Catering-Module



01

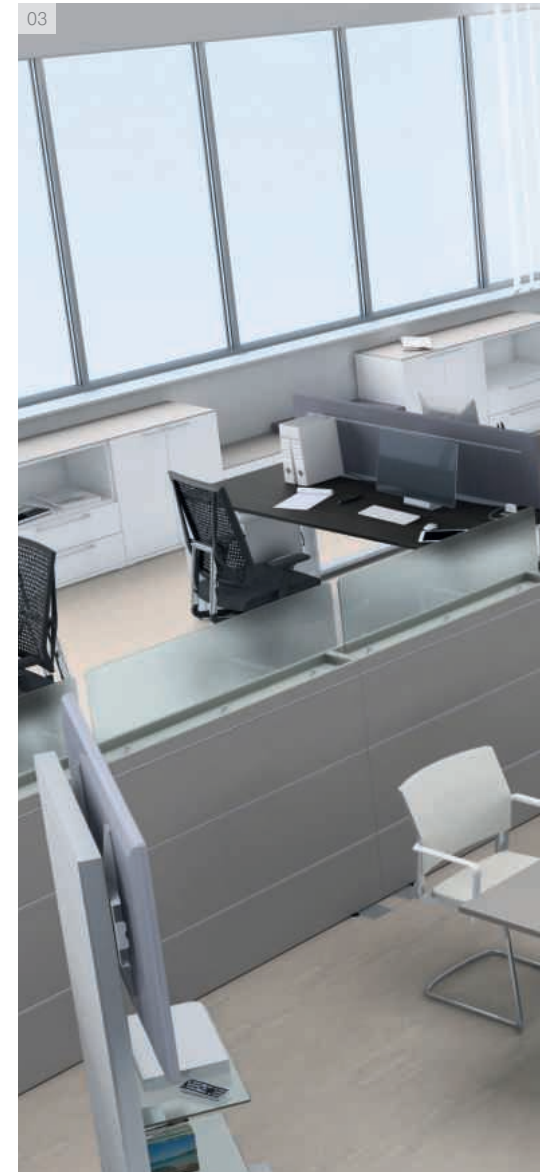

03



02



08 Lounge

Die Atmosphäre entscheidet.

Kurze Meetings, kleine Pausen und Besprechungen zwischendurch – je höher der Wohlfühlfaktor, desto besser sind die Ergebnisse. Investieren Sie in die Zukunft und in ein attraktives Umfeld, das eine besonders gute Atmosphäre ausstrahlt.

Business Lounge Q1



Lounge



- | | |
|----------------------------------------|---------------------------------|
| 01 Business Lounge S1, 1- und 2-Sitzer | 05 Business Lounge S1 |
| 02 Business Lounge M1 | 06 Business Lounge M1 |
| 03 Business Lounge Q1 | 07 Business Lounge Q1 |
| 04 Business Lounge S2, 1-Sitzer | 08 Business Lounge S2, 3-Sitzer |



05



07



06



08

Multiwa | Lounge

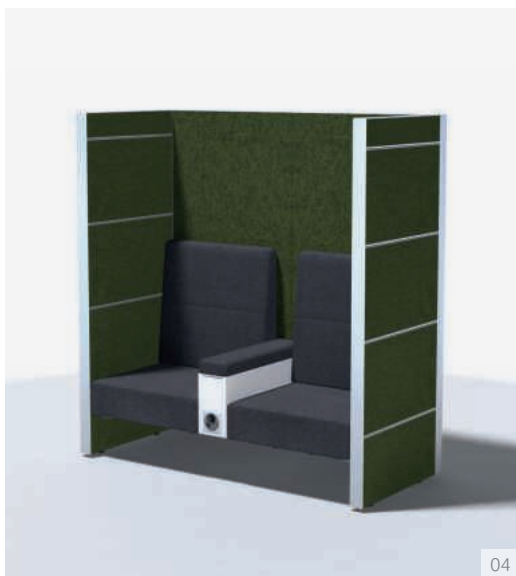

- 01 Multiwa Lounge 2-Sitzer
- 02 Multiwa Lounge, 2-Sitzer mit Akustik Seitenwand
- 03 Multiwa Lounge, 2-Sitzer mit E-box in Multiwa Modulwand

- 04 Multiwa Lounge, 2-Sitzer mit E-box in Multiwa Akustik Modulwand
- 05 Multiwa Lounge, 3-Sitzer
- 06 Multiwa Lounge, 3-Sitzer mit Akustik Seitenwand

- 07 Bsp. Multiwa, Sitz-Steh-Meeting-Zone
- 08 Bsp. Multiwa Creative Lounge
- 09 Bsp. Multiwa Lounge
- 10 Bsp. Multiwa Lounge

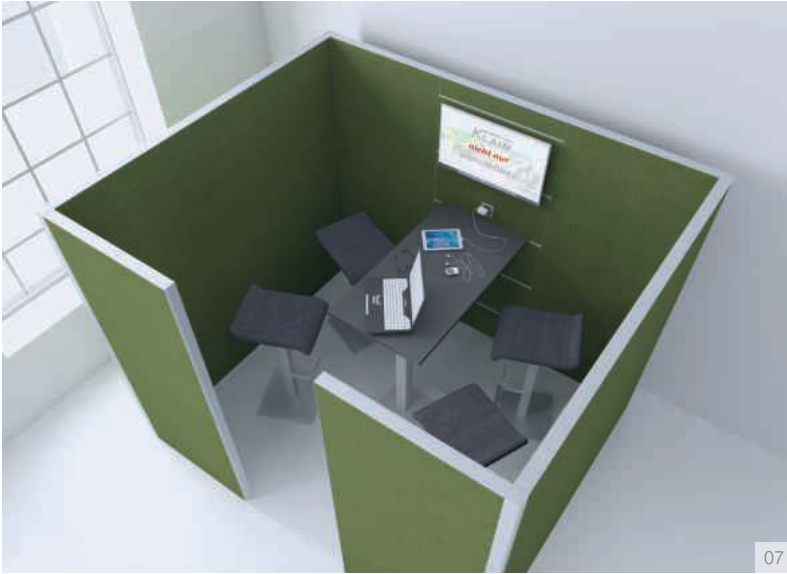

07



09



08



10

Sitz-/ Steh-Lösungen





Quandos Stehtisch und Sitzbänke Alurahmengestelle mit Bodenausgleichsschrauben; **Stehtisch:** Stehhöhe 1080 mm; verfügbar in versch. Breiten und Tiefen; elektrifizierbar durch abnehmbare Seitenplatten; **Sitzbänke:** verschiedene Größen und Ausführungen



Barhocker Fußstützen aus Edelstahl; Winkel-Rückenlehne aus Stahl, lackiert in silber; Polsterbezug Leder oder Stoff



Barhocker Fußstützen aus Edelstahl; Aluminiumsäule, eloxiert aus Quadratprofil; Sitzpolsterbezug Leder oder Stoff



Solus Highdesk Kommunikations-Stehtisch mit Alurahmengestell aus Quadratprofil 60x60 mm, auf Gehrung gearbeitet, höhenstellbar von 1080 bis 1180 mm, Fußstützen aus Edelstahl Quadratrohren 30x30 mm; Barhocker siehe rechts



Sitzbank Sitzfläche gepolstert mit Stoff oder Leder, alternativ Sitzfläche aus Holz, siehe links; Aluminiumgestell mit Bodenausgleichsschrauben; Rahmen seitlich offen oder geschlossen; verschiedene Höhen und Breiten verfügbar

09 Akustik

KLAIN klingt gut.

Mit unseren Akustikmodulen lässt sich der Schallpegel wirkungsvoll reduzieren. Mehr noch: Sie bringen auf Wunsch auch Farbe ins Spiel und sorgen für eine abwechslungsreiche Arbeitsumgebung, in der es sich gut und gerne arbeiten lässt.

Beispiel Akustik (Module orange und Raumtrenner grau);
Deckenlampen Deko (nicht im Programm)

Schallabsorberklassen, siehe Prüfsertifikate Seite 142



Akustikmodule



- 01 Akustik Creative Lounge mit Raumtrenner
- 02 Multiwa Trennwandmodul; Einsatz mit akustisch wirksamen Drehlamellen
- 03 Multiwa Trennwandmodul vorbereitet für Elektrifizierung mit Einsatz
- 04 Multiwa Trennwandmodul mit Einsatz
- 05-07 Multiwa Akustik Raumtrenner mit drehbaren Lamellen

Schallabsorberklassen, siehe Prüfzertifikate Seite 142



02



03



04

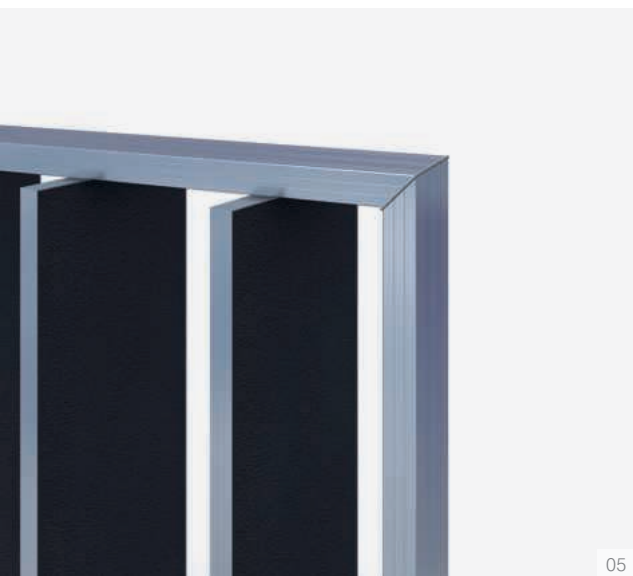

05



06



07

Akustikmodule



- 01 Creative Lounge und Akustik
Deckensegel Paneel; Deckenlampe Deko
- 02 Creative Lounge
- 03 Creative Lounge
- 04 Akustik Deckensegel Paneel



04

- 05 Akustik Raumtrenner, Detail
- 06 Akustik Raumtrenner, Detail mit
Systemschienen und Kabeldurchlass
- 07-09 Akustik Raumtrenner



05

Schallabsorberklassen, siehe Prüfzertifikate Seite 142

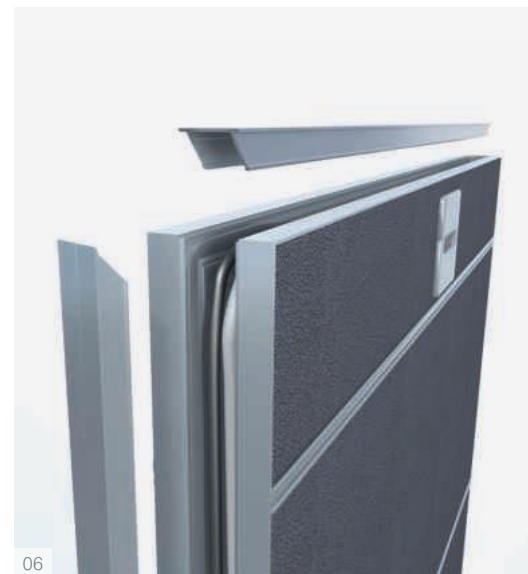

06



07



08



09

Akustikmodule

- 01 Akustik Sichtschutz
- 02 Akustik Sichtschutz mit Multiwa Systemschiene
- 03 Akustik Deckensegel Paneel
- 04 Akustik Wandpaneel

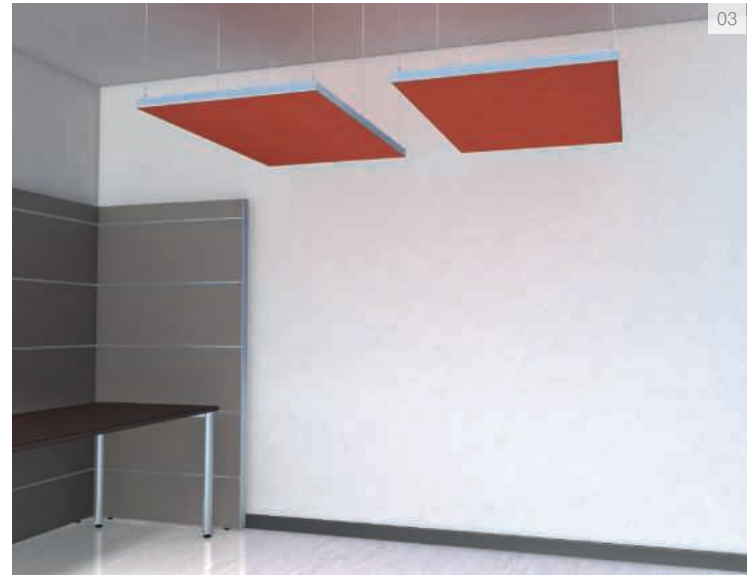

05 Multiwa Akustik Modulwand und Akustik
Deckensegel Panel; Deckenlampe Deko

Schallabsorberklassen, siehe Prüfzertifikate Seite 142

05



Akustikmodule | individuell bedruckt

Individuell bedruckt mit Ihrem Wunschmotiv oder Firmenlogo.
Nachträglich auswechselbare Akustikstoffe dank umlaufendem
Aluminium-Rahmen mit Keder-Technik.



- 01 Akustik Modulwand, individuell bedruckt
- 02 Akustik Modulwand innerhalb einer Mittelzone, individuell bedruckt
- 03 Creative Lounge, individuell bedruckt
- 04 Creative Lounge, bedruckt mit Firmenlogo
- 05 Akustik Wandbild, individuell bedruckt

Schallabsorberklassen, siehe Prüfzertifikate Seite 142



02



03



04



05

Akustikmodule | individuell bedruckt



- 01 Sichtschutz Multiwa, individuell bedruckt
- 02 Akustik Wandbild, individuell bedruckt
- 03 freistehende Akustik Modulwand, individuell bedruckt

Schallabsorberklassen, siehe Prüfcertifikate Seite 142

03

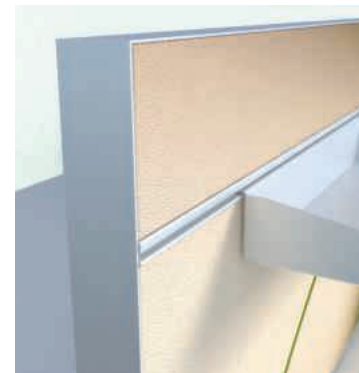
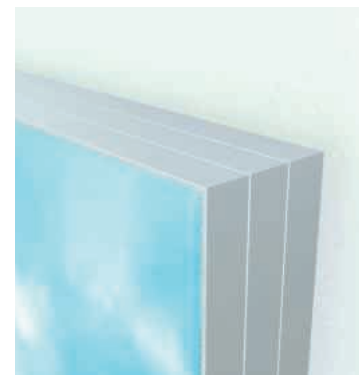

10 Kabelmanagementsystem

Alles Gute kommt von oben.

Arbeitsplatzveränderungen in Großraumbüros erfordern oft ein neues Kabelmanagement. Das KLAIN Kabelmanagement sorgt für den direkten Draht am Arbeitsplatz ohne aufwendige bauliche Veränderungen.

- 01 höhenverstellbarer Arbeitsplatz
- 02 Kabelführung durch Multiwa Trennwandmodul
- 03 flexible Kabelführung (Kabelkette)



01



02

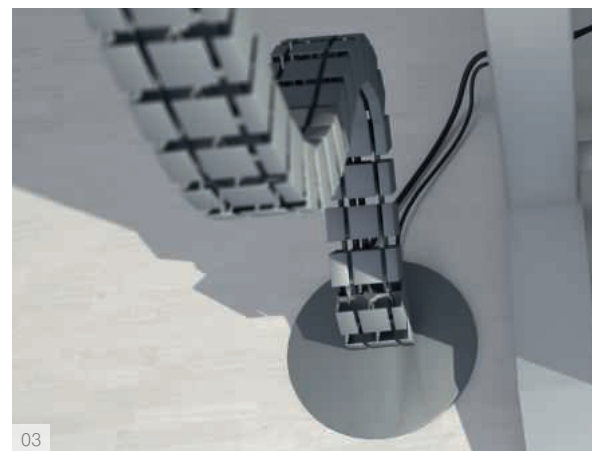

03

Kabelmanagementsystem



01 Kabelführung zwischen Decke
und Multiwa Trennwandmodul
02 Kabelschacht offen

03 Detail Deckenbefestigung
04 Trennwandmodul mit Kabeldurchlass
05 Kabelführung zwischen Decke und Standcontainer



02



03



04



05

Kabelmanagementsystem



- 01 Creative Lounge
- 02 Creative Lounge mit Point-Steckdose
- 03 Point-Steckdose (Strom, LAN, USB)
- 04 Kabelwanne, abklappbar
- 05 Multiwa Container mit Kabelstauraum
- und Mehrfachsteckdose
- 06 Quandos Arbeitsplatz mit Multiwa KMS Energie
- und Datenterminal
- 07 Kabelführung Abschlussprofil Multiwa Modulwand
- 08 Detail Kabelstauraum Multiwa KMS



06



07



08

11 Individuelle Lösungen

Offen für Neues.
Offen für Individualität.

Vom klassischen Büro, über Homeoffice zum Open-Work-Space – KLAIN denkt weiter: an intelligente Einzelmodule, die sich problemlos in bestehende Arbeitsumfelder integrieren lassen sowie individuelle, maßgeschneiderte Raumlösungen, bei denen wir unsere vielseitigen Einzelkomponenten neu und intelligent kombinieren.



Verkaufsräume





Wartebereiche





Home





Home





Homeoffice



Homeoffice Arbeitsplatz ausklappbare Tischplatte; LED-Beleuchtung dimmbar; Stauraum für Kabel etc. im unteren Bereich; 3-fach Steckdose; 2x Kabeldurchlassbuchse, Tischplatte und Flügeltüren mit Druckschnäpper; Arbeitshöhe 745 mm; Maße geschlossen: 800 x 232 x 1.200 mm (BxTxH), alternativ Tiefe 380 mm





Ideen-Parkplatz





Ideen-Parkplatz Korpus mit beidseitigen Systemschienen; einseitige Klappe für Stauraum, Bodenausgleichsschrauben; abnehmbare Platte mit Magnettafel in weiß, beschreibbar und umlaufendem Aluprofil zum einhängen in die Systemschiene



Open Space Möbel



Monitor-Caddy

Frontplatte vier Systemschienen; Rückseite zwei Systemschienen;
Ablageplatte für Media-Player o.ä.; vier Gelenkrollen



Monitor-Terminal mit Stehtisch Alurahmengerüst mit Fußplatten; Systemschienen auf beiden Seiten; Frontplatte mit Kabeldurchlassbuchse; Rückwandplatte zum Öffnen und Elektrifizieren; Stehtisch zum Einhängen, Höhe 1080 mm



Open Space



01

PC-Internet-Terminal
mit CPU-Korpus, geneigter
Tastatur-Ebene und TFT-Halter



02

Stehpult
geneigte Arbeitsfläche und
Schubfach; Griff Aluminium
eloxiert



03

Stehpult
geneigte Arbeitsfläche



04

Regal
3 Fachböden aus Glas
(alternativ Holz)

01-04 Alurahmengerüst mit Bodenausgleichsschrauben;
Kabelführung in der Rückwand möglich durch klappbare Rückwand;
mit Bürstenprofil zur Kabelführung



Infosäulen / Prospektständer

01-04 Aluminiumsäule eloxiert aus Quadratprofil 60x60 mm, Frontplatte mit Systemschienen, einfaches Einhängen von Zubehör (Seite 134-136)



01

Infosäule

Prospekthalter aus Metall pulverbeschichtet; Frontplatte mit Systemschienen

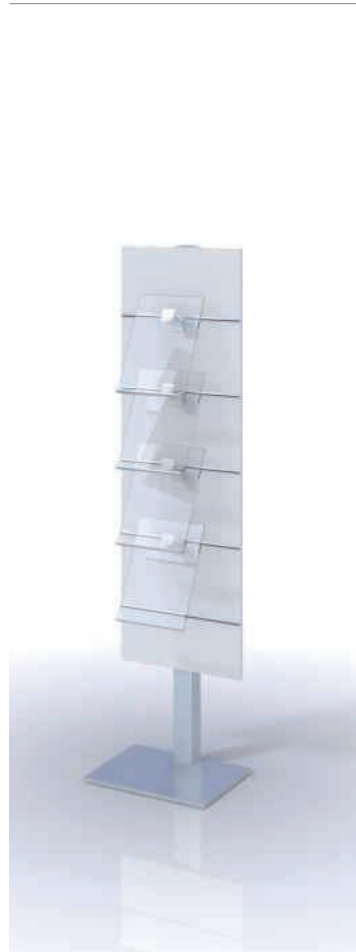

02

Prospektständer

Prospekthalter aus Glas; Frontplatte mit Systemschienen



03

Prospektständer

Prospekthalter aus Metall pulverbeschichtet; Frontplatte mit Systemschienen



04

Prospektständer

Prospekthalter aus Metall pulverbeschichtet; Frontplatte mit Systemschienen

Tische





Catering-Tisch

Aluminium Quadersäule 80 x 80 mm mit Bodenausgleichsschrauben; höheneinstellbar von 720 - 820 mm; Fußplatte mit Quadosprofil und pulverbeschichteter Metallplatte (500 x 500 mm)



Lounge-Tische

Plattenstärke 25 mm; Aluminiumgestell mit Bodenausgleichsschrauben; verschiedene Maße verfügbar



Beistelltisch

Aluminiumsäule, eloxiert; Höhenverstellbar mittels Gasdruckfeder von 720 - 1080 mm; Fußplatte aus Stahl lackiert mit Edelstahlabdeckung



Beistelltisch Platte 12 mm Vollkernplatte; Oberfläche nur in weiß und schwarz beschichtet, Kante schwarz; wasserfest; Aluminiumsäule, eloxiert; Höhenverstellbar mittels Gasdruckfeder von 720 - 1080 mm; Fußplatte aus Stahl lackiert mit Edelstahlabdeckung

Tische



Klapptisch

Alurahmengestell aus Quadratprofil 60x60 mm, auf Gehrung gearbeitet; Kufen aus Stahl, lackiert in silber; 4 große Doppellenkrollen, je \varnothing 75 mm, Bauhöhe 100 mm, davon 2 mit Feststeller; Klappmechanismus aus schwarzem Kunststoff; feste Höhe von 720 mm; Tischplatte 25 mm, verschiedene Größen verfügbar





Beistellwagen



Beistell-Caddy

Schublade mit Griff, eloxiert; Aluminiumsäule aus Quadratprofil, eloxiert; Ablageplatten 19 mm; vier Doppelgelenkrollen, zwei mit Feststellern



Beistell-Caddy

Aluminiumsäule aus Quadratprofil, eloxiert; Ablageplatten 19 mm; vier Doppelgelenkrollen, zwei mit Feststellern



Beistell-Caddy

Aluminiumsäule aus Quadratprofil, eloxiert; Ablageplatten 19 mm; vier Doppelgelenkrollen, zwei mit Feststellern



Beistellwagen

Alurahmengerüst, eloxiert; Ablageplatten 19 mm; vier Doppelgelenkrollen, zwei mit Feststellern





Solus Container

höhenverstellbar; mit vier Doppelgelenkrollen, feststellbar;

Container links: mit zwei Türen | Container mittig: mit Tür und Schubladen | Container rechts: höhenverstellt / ausgefahren



Mobile Anstellwagen

Alurahmengestell auf 4 großen Doppelgelenkrollen, je \varnothing 75 mm, Bauhöhe 100 mm, davon 2 mit Feststeller;

mit 1 stufenlos höhenverstellbaren Fachboden in der Mitte oder 1 OH Korpus mit Flügeltür, fest montiert; Ablageplatten 19 mm

Garderoben



Garderobenständer

Quadratprofil 60x60 mm unten mit Fußplatte; Gestell Aluminium eloxiert



Garderobe

Frontplatte mit Systemschienen; eingehängter Spiegel; Alurahmengestell, eloxiert



Garderobenwagen

mit beidseitigen Systemschienen; auf vier großen Doppelgelenkrollen, zwei mit Feststellern; Alurahmengestell, eloxiert



Catering-Module



Catering-Modul
vier Doppelgelenkrollen,
davon 2 mit Feststeller



Catering-Modul
mit integriertem Mülleimer; vier
Doppelgelenkrollen, davon 2
mit Feststeller



Catering-Modul
mit integriertem Mülleimer; vier
Doppelgelenkrollen, davon 2 mit
Feststeller



Catering-Modul
mit Kühlschrankfach; vier
Doppelgelenkrollen, davon 2
mit Feststeller



Catering-Module

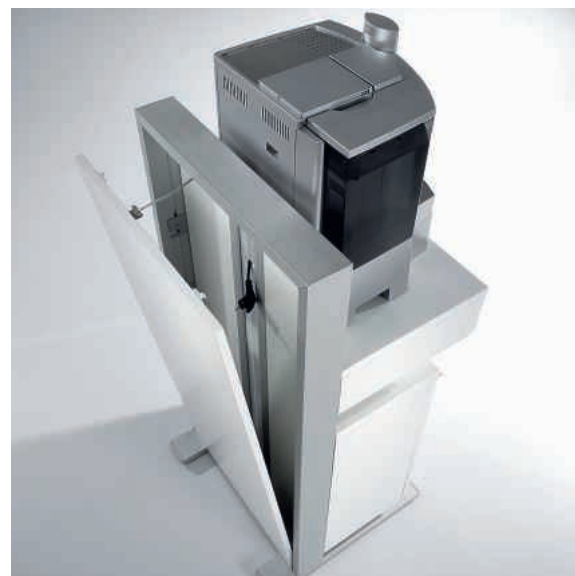



Catering-Modul

Querrolladen-Front; vier Doppelgelenkrollen; davon 2 mit Feststeller



Catering-Terminal

mit Besteckschublade und Schrank; Kabelführung in der Rückwand möglich



Catering-Terminal

mit Besteckschublade und Schrank; Kabelführung in der Rückwand möglich; Besprechungsansatzstisch eckig, mit Quadratsäule



Diverse Catering-Module

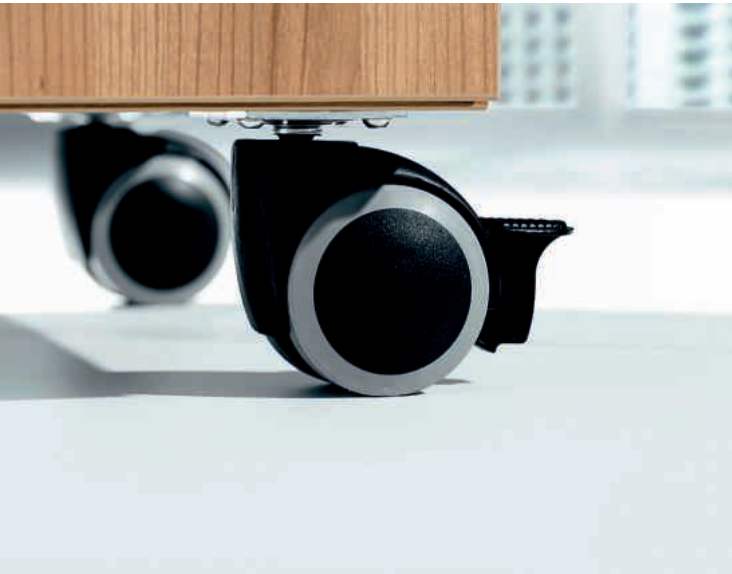



12 Zubehör

Kleine Details verdienen besondere Aufmerksamkeit.

Es sind die vielen Raffinessen, die unsere Möbel zu etwas Einzigartigem machen und Ihren Arbeitsalltag erleichtern. Dadurch können Sie Ihr Büro – je nach Bedarf – ganz individuell gestalten.



Multiwa Zubehör



Ablagefach

DIN A4 aufrecht; aus Stahl, lackiert

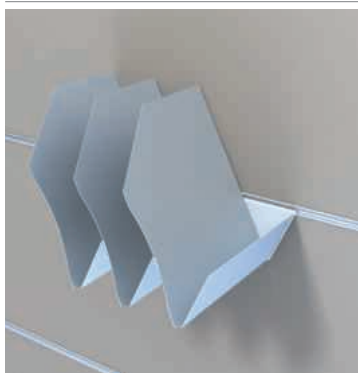

3x Schrägablage

DIN A4; aus Stahl, lackiert



Ablageschale

DIN A4 längs; aus Stahl, lackiert

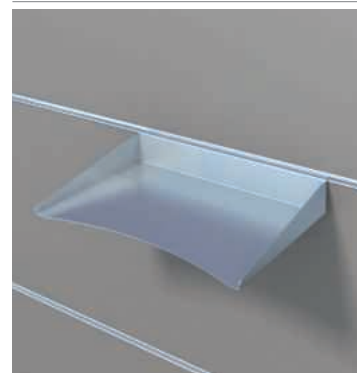

Ablageschale

DIN A4 quer; aus Stahl, lackiert



Schwebeschrank

mit Griff eloxiert

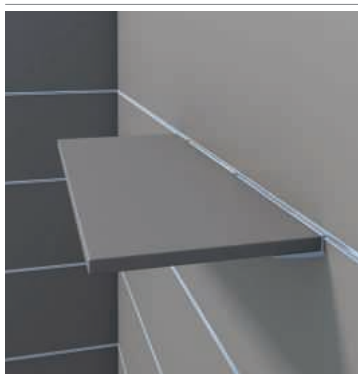

Regalboden

Holz

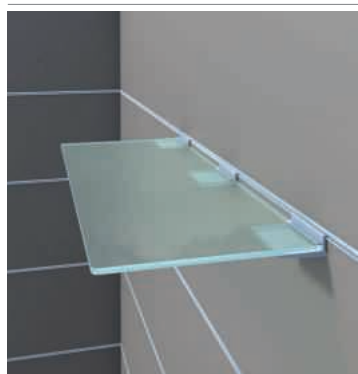

Regalboden

8 mm Glas, satiniert



Prospekthalter

Glas



CPU-Halter



Rahmen für Hängeregister
aus Stahl, lackiert

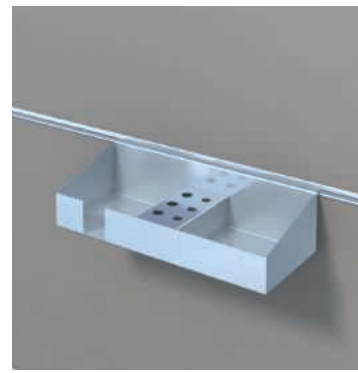

Stifthalter
mit Zettelablage und Utensilien-
fach, aus Stahl, lackiert



Ordnerstütze für Container
aus Stahl, lackiert



Magnettafel
in weiß; beschreibbar;
mit umlaufendem Aluprofil



Spiegel
im eloxierten Aluminiumrahmen,
497 x 555 x 25 mm (BxHxT)



Spiegel
im eloxierten Aluminiumrahmen,
497 x 1.116 x 25 mm (BxHxT)



Bildschirmhalter
verschiedene Modelle
verfügbar

Multiwa Zubehör



Glashalter
lang

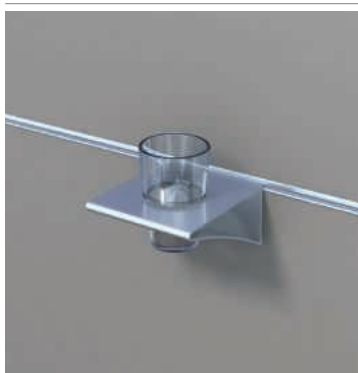

Glashalter
Aluminium eloxiert mit Glas

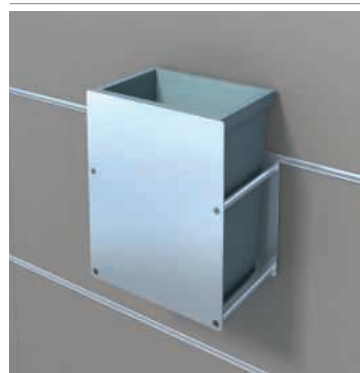

Papierkorb
aus Aluminium, farbig lackiert,
Kunststoffeinsatz grau



Kleiderhaken



Haken
lang



Ladenhaken
einfach

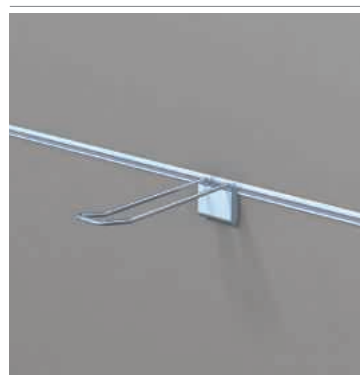

Ladenhaken
doppelt



Ladenhaken
rund mit Rasten



Farbgestaltung – so flexibel wie Sie!





Farbpalette

Weitere Bezugsfarben auf Anfrage erhältlich!

Platten-/ Kantenfarben

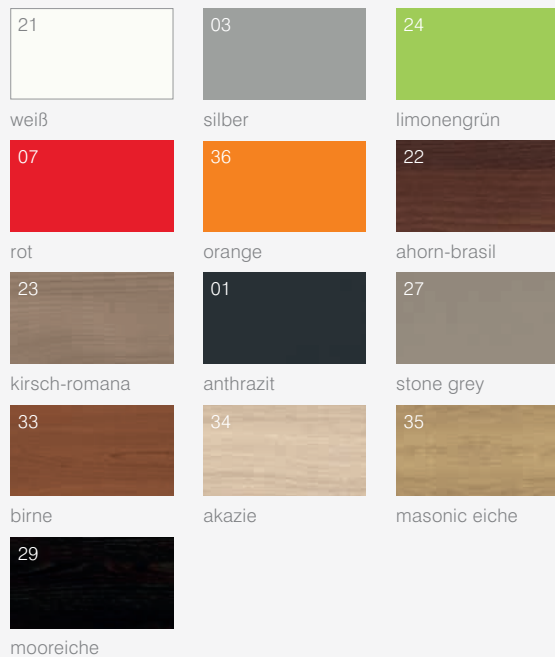

Designfarben

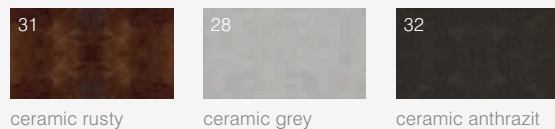

Bezugsstoffe Gruppe 1 Camira Xtreme



Bezugsstoffe Gruppe 1 Camira Blazer

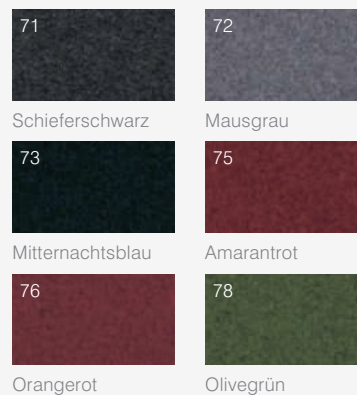

Leder

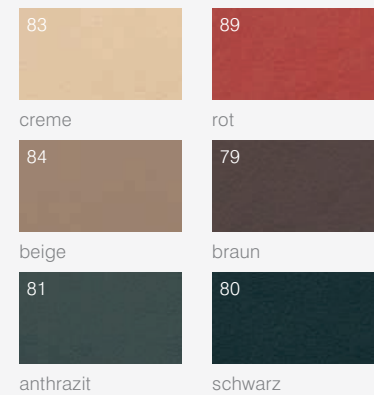

Rolläden

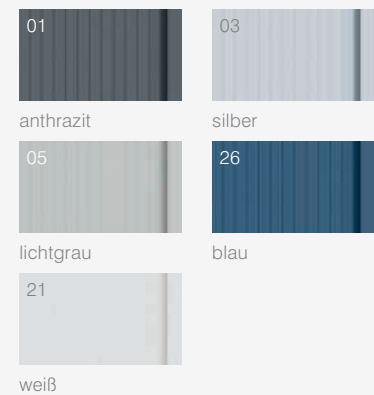

Wichtiger Hinweis: Aufgrund drucktechnischer Gegebenheiten können Farbabweichungen zwischen den Darstellungen im Katalog und den Original-Produkten auftreten. Ihr Fachhändler zeigt Ihnen gerne die Original-Farbmuster.

Gestellfarben

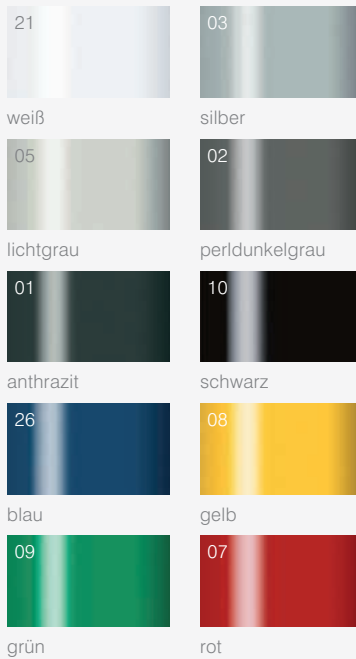

Sonstige Materialien



Stahl-Gestelle pulverbeschichtet | flexible Farbwahl



Aluminium-Gestelle Aluminium eloxiert oder auf Anfrage pulverbeschichtet | flexible Farbwahl



Prüfzertifikate | Schallabsorptionsgrad



Deckensegelpaneel / Wandpaneele

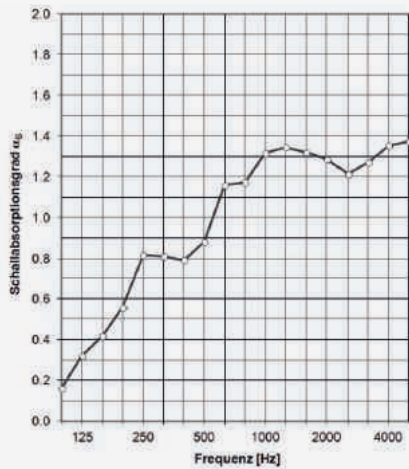

Bewerteter Schallabsorptionsgrad = 1,0
Schallabsorberklasse: A



Raumtrenner

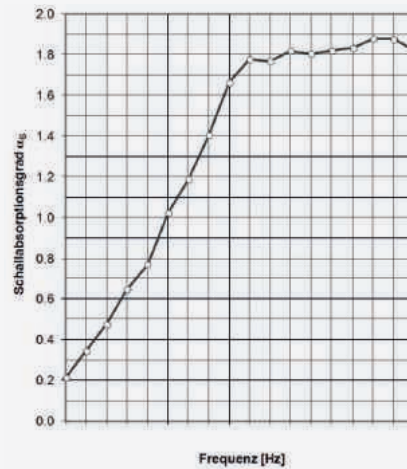

Bewerteter Schallabsorptionsgrad = 1,0
Schallabsorberklasse: A



Modulwandsystem als Stellwand

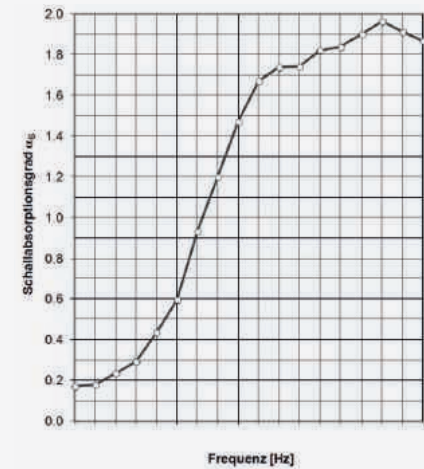

Bewerteter Schallabsorptionsgrad = 0,75 (MH)
Schallabsorberklasse: C



Sichtschutz

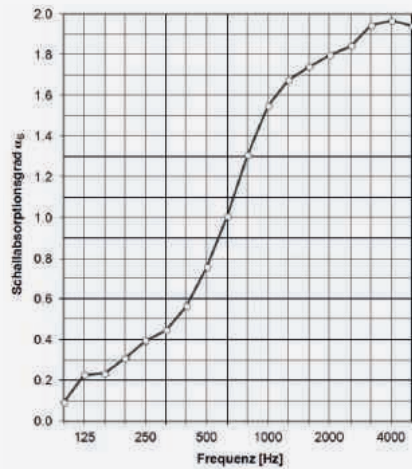

Bewerteter Schallabsorptionsgrad = 0,7 (MH)
Schallabsorberklasse: C



Raumtrenner mit drehbaren Lamellen

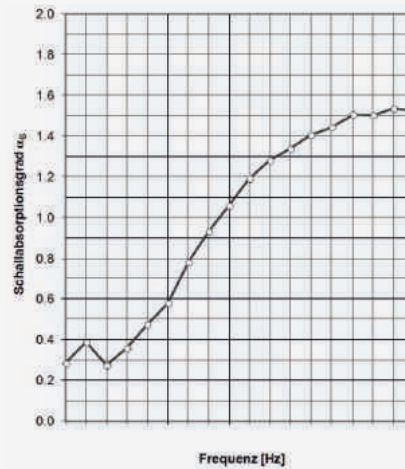

Bewerteter Schallabsorptionsgrad = 0,75 (MH)
Schallabsorberklasse: C

Schallabsorptionsgrad nach DIN EN ISO 354

Messung der Schallabsorption
in Hallräumen

2017 geprüft durch:
 itap – Institut für technische und
 angewandte Physik GmbH
 Marie-Curie-Straße 8
 D-26129 Oldenburg

13 Über uns

KLAIN denkt Zukunft.

Planung, Fertigung und Logistik – wir übernehmen Verantwortung für jeden einzelnen Schritt in der Wertschöpfungskette. „Made in Germany“ verstehen wir als unser Versprechen, dauerhaft und kompromisslos in Qualität, Zuverlässigkeit und Innovation zu investieren.



Die Büromacher.



MADE IN GERMANY

—
Produktionsstandort
Visbek
(Norddeutschland)



Wir denken weiter – seit 37 Jahren – und bieten Komplettlösungen, die über den einzelnen Arbeitsplatz weit hinausgehen: Empfang, Bewirtung, Präsentation – alles aus einer Hand. Mit System, Erfahrung und intelligenten Ideen.



KLAIN BÜROMÖBEL GMBH
Steinkamp 6-10 · 49429 Visbek
Tel. +49 (0) 4445-9634-0
Fax +49 (0) 4445-9634-96
info@klain.de | www.klain.de

Druck:
Friedr. Schmücker GmbH
Gutenbergstraße 1
49624 Lönningen
Stand 08/2017